

LCD Monitor

Instructions d'utilisation

Avant d'utiliser l'appareil, veuillez lire attentivement ce manuel et le conserver pour future référence.

LMD-2110MD

HDMI™
HIGH-DEFINITION MULTIMEDIA INTERFACE



Indications d'utilisation/Utilisation prévue

Le moniteur LCD est destiné à fournir des affichages vidéo couleur 2D d'images de systèmes de caméras endoscopiques/laparoscopiques chirurgicales et autres systèmes d'imagerie médicale compatibles. Le moniteur LCD est un moniteur grand écran haute définition de qualité médicale destiné à une utilisation en temps réel au cours d'interventions chirurgicales invasives minimales et convient à une utilisation dans les salles d'opération des hôpitaux, centres chirurgicaux, cliniques, cabinets de médecins et environnements médicaux similaires.

Remarques

- Cet équipement est destiné aux professionnels de la santé.
- Cet équipement est destiné à une utilisation dans des environnements médicaux, tels que des cliniques, des salles d'examen et des salles d'opération.

AVERTISSEMENT

Afin de réduire les risques d'incendie ou d'électrocution, ne pas exposer cet appareil à la pluie ou à l'humidité.

Afin d'écartier tout risque d'électrocution, garder le coffret fermé. Ne confier l'entretien de l'appareil qu'à un personnel qualifié.

Aucune modification de cet équipement n'est autorisée.

AVERTISSEMENT

Pour éviter tout risque de choc électrique, cet équipement ne doit être raccordé qu'à une alimentation pourvue d'une mise à la terre.

AVERTISSEMENT

Cet appareil ne possède pas d'interrupteur d'alimentation.

Pour couper l'alimentation principale, débrancher la fiche d'alimentation.

Lors de l'installation de l'appareil, incorporer un dispositif de coupure dans le câblage fixe ou brancher la fiche d'alimentation dans une prise murale facilement accessible proche de l'appareil.

Ne pas placer l'équipement électromédical dans un endroit où le débranchement de la fiche d'alimentation sera difficile.

En cas de problème lors du fonctionnement de l'appareil, enclencher le dispositif de coupure d'alimentation ou débrancher la fiche d'alimentation.

Symboles sur les produits



Reportez-vous aux instructions d'utilisation

Suivez les instructions d'utilisation pour les parties de l'appareil sur lesquelles ce symbole apparaît.



Ce symbole indique le fabricant et apparaît à côté du nom et de l'adresse du fabricant.



Ce symbole indique l'importateur dans l'Union européenne et apparaît à côté du nom et de l'adresse de l'importateur dans l'Union européenne.



Ce symbole désigne le représentant dans la Communauté européenne et apparaît à côté du nom et de l'adresse du représentant dans la Communauté européenne.



Ce symbole indique un dispositif médical dans la Communauté européenne.



Ce symbole indique la date de fabrication.



Ce symbole indique le numéro de série.



Ce symbole indique la version du document annexe.



Ce symbole indique l'identifiant unique de dispositif (UDI) et apparaît à côté de la représentation du code-barres de l'identification unique de dispositif.



Ce symbole désigne la prise équipotentielle qui amène les différents composants d'un système au même potentiel.



Température de stockage et de transport

Ce symbole indique la plage de température acceptable pour les environnements de stockage et de transport.



Humidité de stockage et de transport

Ce symbole indique la plage d'humidité acceptable pour les environnements de stockage et de transport.



Pression de stockage et de transport

Ce symbole indique la plage de pression atmosphérique acceptable pour les environnements de stockage et de transport.

Pour les clients au Canada

Cet appareil a été homologué conformément à la norme CAN/CSA-C22.2 No. 60601-1.

Instructions et remarques de sécurité importantes en vue d'une utilisation dans un environnement médical

1. Tous les équipements raccordés à cet appareil doivent être agréés suivant les normes CEI 60601-1, CEI 60950-1, CEI 60065 ou les autres normes CEI/ISO applicables à ces équipements.
2. De plus, toutes les configurations doivent observer la norme de système CEI 60601-1. Quiconque connecte un équipement périphérique supplémentaire à la partie d'entrée de signal ou à la partie de sortie de signal configure un système médical et est responsable du fait que le système observe les exigences de la norme de système CEI 60601-1. En cas de doute, consultez un personnel de service qualifié de Sony.
3. Dans le cas d'une connexion à d'autres équipements, le courant de fuite peut augmenter.
4. Pour tous les équipements périphériques raccordés à l'appareil fonctionnant sur le secteur et qui ne sont pas conformes à la norme CEI 60601-1, incorporez un transformateur d'isolation conforme à la norme CEI 60601-1 et raccordez l'alimentation secteur via le transformateur.
5. Cet appareil génère, utilise et peut émettre des radiofréquences. S'il n'est pas installé et utilisé conformément au mode d'emploi, il peut provoquer des interférences avec d'autres équipements. Si cet appareil génère des interférences (ce que l'on peut facilement contrôler en débranchant le cordon d'alimentation de l'appareil), appliquez l'une des mesures suivantes :
 - Installez cet appareil à un autre endroit en tenant compte des autres équipements.
 - Branchez cet appareil et les autres équipements sur des circuits d'alimentation différents.Pour plus d'informations, consultez un personnel de service qualifié de Sony.
(Suivant les normes : CEI 60601-1-2)

Remarques importantes sur la compatibilité électromagnétique en vue d'une utilisation dans un environnement médical

- Le produit LMD-2110MD nécessite des précautions spéciales concernant la compatibilité électromagnétique et doit être installé et mis en service selon les informations de compatibilité électromagnétique fournies dans les instructions d'utilisation.
- Le produit LMD-2110MD est destiné à être utilisé dans un établissement de soins de santé professionnel.
- Les appareils de communication RF portables et mobiles tels que les téléphones cellulaires peuvent affecter le produit LMD-2110MD.

Avertissement

- Les appareils de communication RF portables ne doivent pas être utilisés à moins de 30 cm (12 pouces) des éléments du produit LMD-2110MD. Dans le cas contraire, il pourrait en résulter une dégradation des performances de l'appareil.
- Si le produit LMD-2110MD doit être utilisé de façon adjacente ou superposée avec un autre équipement, il convient de vérifier s'il fonctionne normalement dans la configuration dans laquelle il sera utilisé.
- L'utilisation d'accessoires et de câbles autres que ceux spécifiés, à l'exception des pièces de rechange vendues par Sony Corporation, peut provoquer une augmentation des émissions ou une diminution de l'immunité du produit LMD-2110MD.

Directives et déclaration du fabricant – émissions électromagnétiques		
Le produit LMD-2110MD est destiné à être utilisé dans l'environnement électromagnétique spécifié ci-dessous. Le client ou l'utilisateur du produit LMD-2110MD doit s'assurer qu'il est utilisé dans un tel environnement.		
Test d'émission	Conformité	Environnement électromagnétique – directives
Emissions RF CISPR 11	Groupe 1	Le produit LMD-2110MD utilise l'énergie RF pour son fonctionnement interne uniquement. Par conséquent, ses émissions RF sont très faibles et il est peu probable qu'il provoque des interférences avec un appareil électronique à proximité.
Emissions RF CISPR 11	Classe B	Le produit LMD-2110MD est utilisable dans tous les établissements, y compris les constructions à usage privé et celles reliées directement au réseau électrique public basse tension qui alimente les bâtiments privés.
Emissions harmoniques CEI 61000-3-2	Classe D	
Fluctuations de tension/ émissions de scintillement CEI 61000-3-3	Conforme	

Directives et déclaration du fabricant – immunité électromagnétique

Le produit LMD-2110MD est destiné à être utilisé dans l'environnement électromagnétique spécifié ci-dessous. Le client ou l'utilisateur du produit LMD-2110MD doit s'assurer qu'il est utilisé dans un tel environnement.

Test d'immunité	Niveau de test CEI 60601	Niveau de conformité	Environnement électromagnétique – directives
Décharges électrostatiques (DES) CEI 61000-4-2	Contact ± 8 kV Air ± 15 kV	Contact ± 8 kV Air ± 15 kV	Le sol doit être en bois, en béton ou en dalles de céramique. Si le sol est recouvert de matériaux synthétiques, une humidité relative d'au moins 30% est recommandée.
Courants électriques rapides transitoires/salves CEI 61000-4-4	± 2 kV pour les lignes d'alimentation en courant électrique ± 1 kV pour les lignes d'entrée/sortie	± 2 kV pour les lignes d'alimentation en courant électrique ± 1 kV pour les lignes d'entrée/sortie	L'alimentation électrique doit être de qualité équivalente à celle d'un environnement commercial ou hospitalier conventionnel.
Surtensions CEI 61000-4-5	± 1 kV ligne(s) à ligne(s) ± 2 kV ligne(s) à terre	Mode différentiel ± 1 kV Mode standard ± 2 kV	L'alimentation électrique doit être de qualité équivalente à celle d'un environnement commercial ou hospitalier conventionnel.
Baisses de tension, courtes interruptions et variations de tension sur les lignes d'entrée de l'alimentation électrique CEI 61000-4-11	U_T de 0% (baisse de 100% dans l' U_T) pendant 0,5/1 cycles ^a U_T de 40% (baisse de 60% dans l' U_T) pendant 5 cycles U_T de 70% (baisse de 30% dans l' U_T) pendant 25/30 cycles ^a (pendant 0,5 seconde) U_T de 0% (baisse de 100% dans l' U_T) pendant 250/300 cycles ^a (pendant 5 secondes)	U_T de 0% (baisse de 100% dans l' U_T) pendant 0,5/1 cycles ^a U_T de 40% (baisse de 60% dans l' U_T) pendant 5 cycles U_T de 70% (baisse de 30% dans l' U_T) pendant 25/30 cycles ^a (pendant 0,5 seconde) U_T de 0% (baisse de 100% dans l' U_T) pendant 250/300 cycles ^a (pendant 5 secondes)	L'alimentation électrique doit être de qualité équivalente à celle d'un environnement commercial ou hospitalier conventionnel. Si l'utilisateur du produit LMD-2110MD requiert un fonctionnement continu pendant les coupures d'alimentation électrique, il est recommandé de relier le produit LMD-2110MD à une source d'alimentation sans coupure ou une batterie.
Champ magnétique à la fréquence du réseau (50/60 Hz) CEI 61000-4-8	30 A/m	30 A/m	Les champs magnétiques à la fréquence du réseau doivent correspondre aux niveaux de ceux enregistrés dans un environnement commercial ou hospitalier conventionnel.

REMARQUE : L' U_T correspond à la tension secteur avant l'application du niveau de test.

^a Par exemple, 10/12 correspond à 10 cycles à 50 Hz ou 12 cycles à 60 Hz.

Directives et déclaration du fabricant – immunité électromagnétique

Le produit LMD-2110MD est destiné à être utilisé dans l'environnement électromagnétique spécifié ci-dessous. Le client ou l'utilisateur du produit LMD-2110MD doit s'assurer qu'il est utilisé dans un tel environnement.

Test d'immunité	Niveau de test CEI 60601	Niveau de conformité	Environnement électromagnétique – directives
RF de conduction CEI 61000-4-6	3 Vrms 150 kHz à 80 MHz en dehors des bandes ISM ^c	3 Vrms	Le matériel de communication RF mobile et portable ne doit pas être utilisé plus près des éléments du produit LMD-2110MD, y compris les câbles, que la distance de séparation recommandée, calculée d'après l'équation applicable à la fréquence de l'émetteur. Distance de séparation recommandée $d = 1,2 \sqrt{P}$
	6 Vrms 150 kHz à 80 MHz à l'intérieur des bandes ISM ^c	6 Vrms	
RF de rayonnement CEI 61000-4-3	3 V/m 80 MHz à 2,7 GHz	3 V/m	CEI 60601-1-2 : 2007 $d = 1,2 \sqrt{P}$ 80 MHz à 800 MHz $d = 2,3 \sqrt{P}$ 800 MHz à 2,5 GHz CEI 60601-1-2 : 2014 $d = 2,0 \sqrt{P}$ 80 MHz à 2,7 GHz Où P correspond à la puissance nominale maximale de sortie de l'émetteur en watts (W) d'après les spécifications de son fabricant et où d est la distance de séparation recommandée en mètres (m). L'intensité des champs émis par des émetteurs RF fixes, telle que déterminée par un relevé électromagnétique sur site, ^a doit être inférieure au niveau de conformité de chaque bande de fréquences. ^b Des interférences peuvent se produire dans le voisinage des équipements marqués du symbole suivant : 

REMARQUE 1 : A 80 MHz et 800 MHz, la bande de fréquences la plus élevée s'applique.

REMARQUE 2 : Il est possible que ces directives ne s'appliquent pas à toutes les situations. La propagation électromagnétique est affectée par l'absorption et la réflexion des structures, des objets et des personnes.

- a L'intensité des champs émis par des émetteurs fixes, tels que les stations de radiotéléphonie (cellulaires et sans fil) et les radios mobiles terrestres, le matériel de radio-amateur, les émissions de télévision et de radio AM et FM, ne peut être théoriquement estimée avec précision. L'estimation de l'environnement électromagnétique dû aux émetteurs RF fixes doit être assurée par un relevé électromagnétique sur site. Si l'intensité de champ mesurée sur le site d'utilisation du produit LMD-2110MD excède le niveau de conformité RF applicable indiqué ci-dessus, le fonctionnement normal du produit LMD-2110MD doit être vérifié. Si des performances anormales sont constatées, des mesures supplémentaires doivent être prises, telles que la réorientation ou le déplacement du produit LMD-2110MD.
- b Au-delà de la bande de fréquences 150 kHz à 80 MHz, l'intensité des champs doit être inférieure à 3 V/m.
- c Les bandes ISM (industriel, scientifique et médical) comprises entre 150 kHz et 80 MHz sont 6,765 MHz à 6,795 MHz ; 13,553 MHz à 13,567 MHz ; 26,957 MHz à 27,283 MHz ; et 40,66 MHz à 40,70 MHz.

Distances de séparation recommandées entre les appareils de communication RF portables et mobiles et le produit LMD-2110MD

Le produit LMD-2110MD est destiné à être utilisé dans un environnement électromagnétique où les perturbations RF émises sont contrôlées. Pour éviter toute interférence électromagnétique, le client ou l'utilisateur du produit LMD-2110MD peut maintenir une distance minimale entre le matériel de communication RF portable et mobile (émetteurs) et le produit LMD-2110MD, comme recommandé ci-dessous, en fonction de la puissance maximale de sortie des appareils de communication.

Puissance nominale maximale de sortie de l'émetteur W	Distance de séparation en fonction de la fréquence de l'émetteur m				
	CEI 60601-1-2 : 2007			CEI 60601-1-2 : 2014	
	150 kHz à 80 MHz $d = 1,2 \sqrt{P}$	80 MHz à 800 MHz $d = 1,2 \sqrt{P}$	800 MHz à 2,5 GHz $d = 2,3 \sqrt{P}$	150 kHz à 80 MHz $d = 1,2 \sqrt{P}$	80 MHz à 2,7 GHz $d = 2,0 \sqrt{P}$
0,01	0,12	0,12	0,23	0,12	0,20
0,1	0,38	0,38	0,73	0,38	0,63
1	1,2	1,2	2,3	1,2	2,0
10	3,8	3,8	7,3	3,8	6,3
100	12	12	23	12	20

Pour les émetteurs dont la puissance nominale maximale de sortie n'est pas répertoriée ci-dessus, la distance de séparation recommandée d en mètres (m) peut être estimée à l'aide de l'équation applicable à la fréquence de l'émetteur, où P correspond à la puissance nominale maximale de sortie de l'émetteur en watts (W) d'après les spécifications de son fabricant.

REMARQUE 1 : A 80 MHz et 800 MHz, la distance de séparation pour la bande de fréquences la plus élevée s'applique.

REMARQUE 2 : Il est possible que ces directives ne s'appliquent pas à toutes les situations. La propagation électromagnétique est affectée par l'absorption et la réflexion des structures, des objets et des personnes.

Directives et déclaration du fabricant – immunité électromagnétique

Le produit LMD-2110MD est destiné à être utilisé dans un environnement électromagnétique où les perturbations RF émises sont contrôlées. Les appareils de communication RF portables ne doivent pas être utilisés à moins de 30 cm (12 pouces) des éléments du produit LMD-2110MD. Dans le cas contraire, il pourrait en résulter une dégradation des performances de l'appareil.

Test d'immunité	Bande ^a	Service ^a	Modulation	Niveau de test CEI 60601	Niveau de conformité
Champs de proximité depuis les appareils de communication RF sans fil CEI 61000-4-3	380 – 390 MHz	TETRA 400	Modulation par impulsion 18 Hz	27 V/m	27 V/m
	430 – 470 MHz	GMRS 460 FRS 460	FM Déviation ±5 kHz Sinus 1 kHz	28 V/m	28 V/m
	704 – 787 MHz	Bande LTE 13, 17	Modulation par impulsion 217 Hz	9 V/m	9 V/m
	800 – 960 MHz	GSM 800/900 TETRA 800 iDEN 820 CDMA 850 Bande LTE 5	Modulation par impulsion 18 Hz	28 V/m	28 V/m
	1 700 – 1 990 MHz	GSM 1800 CDMA 1900 GSM 1900 DECT Bande LTE 1, 3, 4, 25 UMTS	Modulation par impulsion 217 Hz	28 V/m	28 V/m
	2 400 – 2 570 MHz	Bluetooth WLAN 802. 11 b/g/n RFID 2450 Bande LTE 7	Modulation par impulsion 217 Hz	28 V/m	28 V/m
	5 100 – 5 800 MHz	WLAN 802. 11 a/n	Modulation par impulsion 217 Hz	9 V/m	9 V/m

REMARQUE : Il est possible que ces directives ne s'appliquent pas à toutes les situations. La propagation électromagnétique est affectée par l'absorption et la réflexion des structures, des objets et des personnes.

^a Pour certains services, seules les fréquences de liaisons montantes sont incluses.

Attention

Lorsque vous éliminez l'appareil ou ses accessoires, vous devez vous conformer aux lois concernant la pollution de l'environnement dans votre zone géographique ou dans votre pays ainsi qu'aux règlements en la matière de l'hôpital en question.



Avertissement sur le connecteur d'alimentation

Utiliser un cordon d'alimentation approprié à votre tension d'alimentation secteur locale.

1. Utilisez un cordon d'alimentation (câble secteur à 3 fils)/fiche femelle/fiche mâle avec des contacts de mise à la terre conformes à la réglementation de sécurité locale applicable.
2. Utilisez un cordon d'alimentation (câble secteur à 3 fils)/fiche femelle/fiche mâle avec des

caractéristiques nominales (tension, ampérage) appropriées.

Pour toute question sur l'utilisation du cordon d'alimentation/fiche femelle/fiche mâle ci-dessus, consultez un technicien du service après-vente qualifié.



Avertissement sur la connexion d'alimentation pour l'utilisation médicale

Veillez utiliser le cordon d'alimentation suivant. Avec des connecteurs (prise ou femelle) et des cordons autres que ceux indiqués dans ce tableau, utilisez le cordon d'alimentation approuvé pour utilisation dans votre pays.

	Etats-Unis et Canada
Type de prise	QUALITE HOPITAL*
Type de cordon	Min.Type SJT Min.18 AWG
Valeur nominale max. pour la fiche et les coupleurs d'équipement	10 A/125 V
Approbation de sécurité	Listé UL et CSA

* Remarque : La fiabilité de la mise à la terre ne peut être assurée que si l'équipement est raccordé à une prise correspondante repérée « Hôpital uniquement » ou « Qualité hôpital ».

AVERTISSEMENT

Eviter d'exposer l'appareil à un égouttement ou à des éclaboussures. Ne placer aucun objet rempli de liquide, comme un vase, sur l'appareil.

Veillez à ce que la surface soit suffisamment grande pour que l'appareil ne dépasse ni en largeur ni en profondeur. Dans le cas contraire, l'appareil risque de pencher ou de tomber en provoquant des blessures.

Avertissement

Afin d'éviter toute blessure, si vous effectuez le montage de l'appareil à l'aide d'un bras de montage, une fixation murale ou un autre dispositif de montage préparé par le client, montez l'appareil solidement, comme indiqué dans le manuel d'instructions fourni avec le dispositif de montage.

Vérifiez au préalable que le dispositif de montage utilisé est suffisamment résistant pour supporter le poids supplémentaire de l'appareil.

Vérifiez chaque année que le dispositif de montage est solidement fixé.

Consultez un personnel qualifié Sony pour les types d'emplacements d'installation suivants.

- Support mural
- Support plafond
- Bras de montage

Attention

Cet appareil n'est pas déconnecté de la source d'alimentation secteur tant qu'il est raccordé à la prise murale, même si l'appareil lui-même a été mis hors tension.



Attention

N'utilisez pas l'appareil dans un environnement de RM (résonance magnétique).

Il peut être à l'origine d'un dysfonctionnement, d'un incendie et de mouvements indésirables.

Pour les clients au Canada

GARANTIE LIMITÉE DE SONY - Rendez-vous sur <http://www.sonybiz.ca/pro/lang/en/ca/article/resources-warranty> pour obtenir les informations importantes et l'ensemble des termes et conditions de la garantie limitée de Sony applicable à ce produit.

Table des matières

Précautions d'emploi	11
Sécurité	11
Installation	11
A propos de l'écran LCD	11
Gravage d'image	11
Utilisation prolongée	11
Nettoyage	12
Mise au rebut de l'unité	12
Utilisation de plusieurs moniteurs recommandée	12
Remballage	12
Erreur de ventilateur	12
A propos de la condensation de l'humidité	12
Pour prolonger la durée de vie de l'unité	13
Caractéristiques	13
Emplacement et fonction des composants et des commandes	15
Panneau avant	15
Signaux d'entrée et paramètres réglables/de réglage	16
Panneau arrière	17
Raccordement du cordon d'alimentation secteur	19
Installation de l'adaptateur d'entrée	19
Dépose du couvercle de connecteur	20
Sélection des réglages par défaut	20
Sélection de la langue de menu	22
Utilisation du menu	23
Réglage au moyen des menus	24
Options	24
Ajustement et modification des réglages	25
Menu STATUT	25
Menu TEMP/BAL COULEUR.....	25
Menu CONTROLE UTIL.....	26
Menu REGLAGE DU SYSTEME.....	26
Menu TELECOMMANDE.....	28
Menu INVALID DE TOUCHE	28
Dépannage	29
Spécifications	29
Dimensions	33
Licences	34
Logiciel sous licence GNU GPL	34

Précautions d'emploi

Sécurité

- Ne branchez l'appareil que sur une source d'alimentation conforme aux directives de la section « Spécifications ».
- Une plaquette signalétique indiquant la tension de fonctionnement, etc., est située sur le panneau arrière.
- Si du liquide ou un objet quelconque venait à pénétrer dans le boîtier, débranchez l'appareil et faites-le vérifier par un technicien qualifié avant de le remettre en service.
- Ne posez pas et ne laissez pas tomber des objets lourds sur le cordon d'alimentation. Si le cordon d'alimentation est endommagé, mettez immédiatement l'appareil hors tension. Il est dangereux d'utiliser l'appareil avec un cordon d'alimentation endommagé.
- Débranchez l'appareil de la prise murale si vous n'avez pas l'intention de l'utiliser pendant plusieurs jours.
- Débranchez le cordon d'alimentation de la prise secteur en saisissant la fiche, jamais en tirant le cordon.
- La prise secteur doit se trouver à proximité de l'appareil et être facile d'accès.

Installation

- Afin d'éviter toute surchauffe interne, assurez une circulation d'air adéquate. Ne placez pas l'appareil sur des surfaces textiles (tapis, couvertures, etc.) ni à proximité de matières (rideaux, draperies) susceptibles d'obstruer les orifices de ventilation.
- N'installez pas l'appareil près d'une source de chaleur, comme un radiateur ou une bouche d'air chaud, ou dans un endroit exposé directement au soleil, à de la poussière excessive, des vibrations ou des chocs mécaniques.
- Ne placez pas le moniteur près d'un équipement source de magnétisme tel qu'un transformateur ou des lignes haute tension.

A propos de l'écran LCD

- L'écran LCD intégré à cet appareil est fabriqué avec une technologie de haute précision, ce qui permet d'obtenir un taux d'au moins 99,99% de pixels qui fonctionnent. Ainsi, un infime pourcentage de pixels peut être « bloqué », c'est à dire toujours éteint (noir),

toujours éclairé (rouge, vert ou bleu), ou clignotant. En outre, après une longue période d'utilisation, en raison des caractéristiques physiques de l'afficheur à cristaux liquides, de tels pixels « bloqués » peuvent apparaître spontanément. Ces problèmes ne sont pas graves.

- Ne laissez pas l'écran LCD orienté vers le soleil. Faites attention si vous le placez près d'une fenêtre.
- Ne poussez ou ne rayez pas l'écran LCD. Ne posez pas d'objets lourds sur l'écran LCD. Il risquerait de ne plus être uniforme.
- Si le moniteur est utilisé dans un endroit frais, une image résiduelle peut apparaître sur l'écran. Il ne s'agit pas d'une anomalie. Lorsque le moniteur chauffe, l'écran redevient normal.
- L'écran et le boîtier chauffent pendant l'utilisation du moniteur. Il ne s'agit pas d'une anomalie.

Gravage d'image

Sur le panneau LCD, un gravage permanent peut se produire si des images fixes sont affichées en continu à la même position sur l'écran, ou de manière répétée sur des périodes prolongées.

Images susceptibles de créer un gravage

- Images masquées d'un format autre que 16:9
- Barres ou images de couleur restant statiques pendant une période prolongée
- Affichages de caractères ou messages indiquant le réglage ou l'état de fonctionnement

Pour réduire le risque de gravage

- Désactiver les affichages de caractères
Appuyez sur le bouton MENU pour désactiver les affichages de caractères. Pour désactiver les affichages de caractères de l'appareil connecté, réglez ce dernier en conséquence. Pour plus de détails, reportez-vous au Mode d'emploi de l'appareil connecté.
- Mettre l'appareil hors tension lorsqu'il n'est pas utilisé
Mettez le moniteur hors tension s'il ne doit pas être utilisé pendant une période prolongée.

Utilisation prolongée

En raison des caractéristiques du panneau LCD, l'affichage prolongé d'images statiques ou l'utilisation répétée de l'appareil dans des environnements où la température/l'humidité sont élevées peuvent entraîner l'apparition de taches, le gravage, l'altération irrémédiable de la luminosité de certaines zones, la présence de lignes ou encore une réduction de la luminosité générale.

En particulier, l'affichage continu d'une image de taille inférieure à celle l'écran du moniteur, notamment une image de proportions différentes, peut réduire la vie utile de l'appareil.

Évitez d'afficher une image fixe pendant une période prolongée ou d'utiliser souvent l'appareil dans un environnement très chaud/très humide, notamment dans une pièce étanche ou à proximité de l'évacuation d'un climatiseur.

Pour éviter les problèmes énumérés ci-dessus, nous vous conseillons de diminuer légèrement la luminosité et de mettre l'appareil hors tension chaque fois que vous ne l'utilisez pas.

Nettoyage

Avant le nettoyage

Veillez à débrancher le cordon d'alimentation de la prise de courant alternatif.

Nettoyage du moniteur

Il convient d'utiliser un matériau résistant à la désinfection en cas d'utilisation du moniteur LCD à des fins médicales. Si l'on utilise des solvants tels que le benzène ou un diluant, ou un détergent acide, alcalin ou abrasif ou une lingette chimique pour nettoyer la surface du moniteur, le rendement du moniteur risque d'être affecté ou la surface endommagée. Usez de la plus grande précaution et tenez compte de ce qui suit :

- Nettoyez la surface du moniteur avec une concentration 50 à 70v/v% d'alcool isopropylique ou 76,9 à 81,4v/v% d'alcool éthylique en tamponnant. Essuyez délicatement la surface du moniteur (essuyez en utilisant une force inférieure à 1 N).
- Éliminez les taches tenaces en tamponnant avec un chiffon doux légèrement imprégné d'une solution détergente neutre, puis nettoyez avec la solution chimique ci-dessus.
N'utilisez jamais de solvants tels que du benzène ou un diluant, de nettoyant acide, alcalin ou abrasif, une lingette chimique pour le nettoyage ou la désinfection, car ils endommagent la surface du moniteur.
- N'usez pas d'une force exagérée pour frotter la surface du moniteur avec un chiffon sale. Vous risquez de rayer la surface du moniteur.
- Ne laissez pas la surface du moniteur en contact avec un produit en caoutchouc ou en résine vinylique pendant une période prolongée. Il est possible que la finition de la surface se détériore ou que le revêtement se détache.

Mise au rebut de l'unité

Ne mettez pas l'écran au rebut avec les déchets ordinaires.

Ne le jetez pas avec les ordures ménagères.

Utilisation de plusieurs moniteurs recommandée

Des problèmes pouvant éventuellement survenir au moniteur, lorsque celui-ci est utilisé pour un contrôle de sécurité de personnel, des biens ou d'images fixes, ou pour des urgences, nous vous conseillons d'utiliser plus d'un moniteur ou de préparer un moniteur de réserve.

Remballage

Ne jetez pas le carton et les matériaux d'emballage. Ils constituent un réceptacle idéal pour le transport de l'appareil.

Si vous avez des questions concernant cet appareil, contactez votre revendeur Sony agréé.

Erreur de ventilateur

Un ventilateur est intégré pour le refroidissement de l'appareil. Lorsque le ventilateur s'arrête et si le témoin  clignote sur la façade pour indiquer une erreur, mettez l'appareil hors tension et contactez un revendeur Sony agréé.

A propos de la condensation de l'humidité

Si cet appareil est déplacé directement d'un endroit froid dans un endroit chaud, ou si la climatisation est soudainement enclenchée dans la pièce où il a été réchauffé, l'humidité risque de se condenser sur la surface ou à l'intérieur de l'appareil.

C'est ce qu'il est convenu d'appeler de la condensation de l'humidité et non une défaillance du produit proprement dit, même si cela risque de l'endommager. Laissez l'appareil dans un endroit exempt de condensation.

En cas de condensation de l'humidité, mettez l'appareil hors tension et ne l'utilisez pas aussi longtemps que la condensation de l'humidité ne s'est pas évaporée.

Pour prolonger la durée de vie de l'unité

Éteignez l'appareil pour préserver les performances quand il n'est pas utilisé pendant une longue période.

Caractéristiques

Le moniteur LCD permet de fournir des affichages vidéo couleur des images à partir de systèmes d'imagerie médicale sur un panneau LCD (afficheur à cristaux liquides).

Les cristaux liquides et les filtres couleur sont disposés à l'avant de la source de lumière plate (rétroéclairage) sur le panneau LCD. Ensuite, le panneau LCD affiche des images contrôlant l'ouverture des cristaux liquides selon les signaux d'entrée.

Conforme aux normes de sécurité médicales aux Etats-Unis, au Canada et en Europe

Ce moniteur a obtenu l'attestation de conformité aux normes CEI 60601-1 et de sécurité des produits pour les Etats-Unis, le Canada et l'Europe.

Panneau LCD à luminosité élevée

La précision de l'image et la grande vitesse de réponse permettent de reproduire de vraies images couleur.

Socle du moniteur inclinable

Etant donné que le socle du moniteur est inclinable, vous pouvez facilement l'utiliser sur le bureau.

Voyant Tally

La LED verte sert de voyant tally. Elle vous permet de vérifier l'état du moniteur en contrôlant le voyant depuis la télécommande externe.

Multi-format

Le moniteur prend en charge les signaux d'entrée vidéo, Y/C, RVB, composant et HDMI¹⁾.

Les systèmes de couleur NTSC et PAL sont tous les deux pris en charge, et le système de couleur approprié est sélectionné automatiquement.

Des signaux HD/SD-SDI peuvent être disponibles si l'adaptateur d'entrée BKM-341HS (en option) est utilisé.

Pour plus de détails, voir « Formats de signal vidéo » (page 31).

¹⁾ Les termes HDMI et High-Definition Multimedia Interface ainsi que le logo HDMI sont des marques commerciales ou des marques déposées de HDMI Licensing Administrator, Inc. aux États-Unis et dans d'autres pays.

Mode Bleu seul

En mode Bleu seul, un affichage monochrome est obtenu avec les trois cathodes R/V/B alimentées par un signal bleu. Ceci facilite les réglages de saturation des couleurs et de phase et l'observation du bruit du signal.

Connecteurs d'entrée RVB analogique/ composante

Des signaux composant ou RVB analogiques issus de l'équipement vidéo peuvent être entrés par ces connecteurs.

Connecteurs d'entrée Y/C

Les signaux Y/C du signal vidéo peuvent être entrés par ce connecteur.

Entrée de synchronisation externe

Si la touche EXT SYNC est en position ON (marche), l'appareil peut utiliser le signal de synchronisation fourni par un générateur de synchronisation externe.

Terminaison automatique (connecteur avec marque seulement)

Le connecteur d'entrée a une terminaison interne de 75 ohms lorsque rien n'a été branché sur le connecteur de sortie. Si un câble est branché sur le connecteur de sortie, la borne interne est automatiquement libérée et les signaux entrés au connecteur d'entrée sont transmis au connecteur de sortie (boucle).

Pour les détails sur la terminaison automatique du connecteur Y/C IN, reportez-vous à « Y/C IN/OUT (mini DIN à 4 broches) » (page 18).

Sélection de la température de couleur et du mode gamma

Vous pouvez sélectionner le réglage de température de couleur (haut, bas et bas2) et cinq réglages de mode gamma. Vous pouvez aussi régler la valeur appropriée de température de couleur.

Réglage du format

Vous pouvez régler le moniteur en mode d'affichage 4:3, 16:9 ou 5:4 en fonction du signal vidéo d'entrée.

Réglage du balayage

Vous pouvez régler le format d'affichage sur le mode balayage normal, surbalayage ou plein écran.

Fonction d'invalidation de touche

Vous pouvez neutraliser une touche pour éviter les mauvaises manipulations.

Fonction de télécommande externe

Vous pouvez sélectionner directement le signal d'entrée, le format, etc. au moyen de l'équipement raccordé à la borne PARALLEL REMOTE.

Réglage du mode I/P

Cette unité est équipée d'une fonction de réglage du mode I/P permettant de minimiser le retard d'image dû au traitement de la conversion des signaux.

Deux sortes de bornes de masse

Deux sortes de bornes de masse sont incluses dans le moniteur afin d'égaliser le potentiel électrique.

Emplacement et fonction des composants et des commandes

Panneau avant

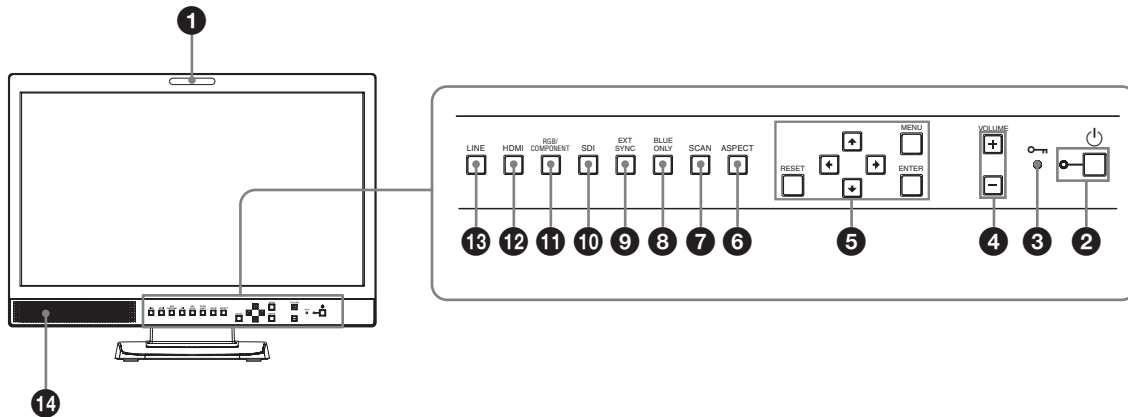

❶ Voyant Tally

Vous pouvez allumer et éteindre cette lampe à l'aide d'un connecteur PARALLEL REMOTE.

Pour plus d'informations, voir « Affectation des broches » (page 30).

❷ Interrupteur (veille) et indicateur

Appuyez sur cette touche pour mettre l'appareil sous tension lorsqu'il se trouve en mode veille. Le témoin s'allume. Appuyez de nouveau sur cette touche pour mettre le moniteur en mode veille. Le témoin s'éteint.

❸ Témoin (invalidation de touche)

S'allume lorsque la fonction d'invalidation de touche est activée.

Le témoin clignote en cas d'erreur de ventilateur.

Pour plus d'informations sur la fonction d'invalidation de touche, voir « Menu INVALID DE TOUCHE » (page 28).

❹ Boutons VOLUME

Appuyez sur le bouton + pour augmenter le volume ou sur le bouton - pour le diminuer.

❺ Boutons d'exécution du menu

Affiche ou règle le menu à l'écran.

Boutons (fléchés)

Sélectionnez le menu ou effectuez divers réglages.

Bouton MENU

Appuyez sur ce bouton pour afficher le menu à l'écran.

Appuyez à nouveau sur ce bouton pour quitter le menu.

Bouton RESET

Appuyez sur ce bouton pour rétablir la valeur d'origine d'un paramètre.

Ce bouton fonctionne lorsque l'élément de menu en question est affiché sur l'écran.

Bouton ENTER

Appuyez sur ce bouton pour confirmer une sélection dans le menu.

❻ Bouton de sélection ASPECT

Appuyez pour régler le rapport d'aspect de l'image (16:9, 4:3 ou 5:4).

❼ Bouton de sélection SCAN

Vous pouvez modifier le format de lecture de l'image. Appuyez sur ce bouton pour modifier le format de lecture sur surbalayage (surbalayage 5%), normal (balayage de 0%) et plein écran dans le menu BALAYAGE (page 27).

❽ Bouton BLUE ONLY

Appuyez sur ce bouton pour éliminer les signaux rouge et vert. Seul le signal bleu est affiché. L'écran affiche une image monochrome. Ce mode est adapté pour les réglages de chrominance et de phase, et pour le monitoring du bruit du signal.

❾ Bouton EXT SYNC (synchronisation externe)

Appuyez sur ce bouton pour faire fonctionner l'appareil sur un signal de synchronisation externe via le connecteur EXT SYNC IN.

Le bouton EXT SYNC est actif lorsque les signaux composant/RVB sont entrés.

10 Bouton SDI

Appuyez sur ce bouton pour commander le signal à travers le connecteur OPTION IN.

11 Bouton RGB/COMPONENT

Appuyez sur ce bouton pour commander le signal à travers le connecteur d'entrée RGB/COMPONENT.

12 Bouton HDMI

Appuyez sur ce bouton pour commander le signal à travers le connecteur HDMI IN.

13 Bouton LINE

Appuyez sur ce bouton pour commander le signal à travers le connecteur d'entrée LINE.

14 Haut-parleur

Transmet le signal audio sélectionné par le bouton de sélection d'entrée (10 bouton SDI, 11 bouton RGB/COMPONENT, 12 bouton HDMI ou 13 bouton LINE) sur le panneau avant.

Signaux d'entrée et paramètres réglables/de réglage

Paramètre	Signal d'entrée									
	Vidéo, Y/C	N & B	Composant		Image		SDI* ⁴	HDMI		
			SD	HD	SD	HD	SD/HD	SD	HD	DVI* ⁵
CONTRASTE	○	○	○	○	○	○	○	○	○	○
LUMINOSITE	○	○	○	○	○	○	○	○	○	○
CHROMA	○	×	○	○	×	×	○	○	○	×
PHASE	○ (NTSC)	×	×	×	×	×	×	×	×	×
OUVERTURE	○	○	○	○	○	○	○	○	○	×
TEMP COUL	○	○	○	○	○	○	○	○	○	○
NIVEAU COMPOSANT* ¹	×	×	○ (480/60I)	×	×	×	×	×	×	×
REGLAGE NTSC	○ (NTSC)	○ (480/60I)	×	×	×	×	×	×	×	×
GAMMA	○	○	○	○	○	○	○	○	○	○
BALAYAGE	○	○	○	○	○	○	○	○	○	×
ASPECT	○	○	○	○* ²	○	○* ²	○	○	○* ²	×
BLUE SEUL	○	×	○	○	○	○	○	○	○	×
MODE I/P* ³	○	○	○	○	○	○	○	○	○	×
SYNCHRO EXT.	×	×	○	○	○	○	×	×	×	×
AFFICHAGE DE PIXELS SD COMPOSITE&Y/C	○	○	×	×	×	×	×	×	×	×
AFFICHAGE DE PIXELS SD RVB/COMPONENT	×	×	○	×	○	×	×	×	×	×

○ : Réglable/peut être réglé

× : Non réglable/ne peut être réglé

*1 Lorsqu'un signal composant (480/60I) est entré, ce paramètre est commutable.

*2 Lorsqu'un signal 480/60P ou 576/50P est entré, ce paramètre est commutable.

*3 Lorsqu'un signal d'entrelacement est entré, ce paramètre est commutable.

*4 Lorsqu'un BKM-341HS est utilisé, les signaux SDI peuvent être reçus.

*5 Lorsqu'un signal PC est reçu par le connecteur HDMI IN via un câble de conversion DVI, il est possible de le régler.

Panneau arrière

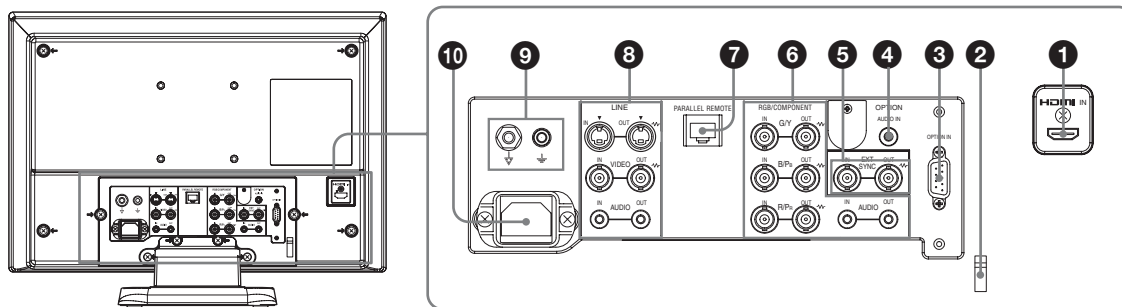

1 Connecteur HDMI IN

HDMI (High-Definition Multimedia Interface) est une interface qui prend en charge à la fois la vidéo et l'audio sur une seule connexion numérique, vous permettant ainsi de bénéficier d'un son et d'une image numériques de haute qualité. La spécification HDMI prend en charge HDCP (High-bandwidth Digital Content Protection), une technologie de protection de la copie qui incorpore une technologie de codage pour les signaux vidéo numériques.

Remarques

- Utilisez un câble conforme à HDMI (en option) avec un logo HDMI.
- Selon le périphérique raccordé, des parasites au niveau des couleurs peuvent apparaître sur le bord de l'écran. Il ne s'agit pas d'un dysfonctionnement.

2 Attache de câble HDMI

Fixe le câble HDMI (Ø 7 mm ou moins).

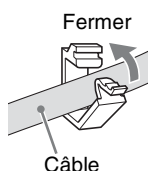

3 Connecteur OPTION IN (D-sub à 9 broches, femelle)

Reçoit les signaux HD/SD-SDI lorsque le Sony BKM-341HS en option est connecté.

Appuyez sur le bouton SDI pour sélectionner le signal.

Remarque

Ne connectez aucun appareil à l'exception du BKM-341HS. Vous risquez d'endommager l'appareil ou l'équipement.

4 Connecteur OPTION AUDIO IN (prise phono)

Reçoit un signal audio si le BKM-341HS est connecté au connecteur OPTION IN.

Appuyez sur le bouton SDI pour commander le signal audio.

5 Connecteurs EXT SYNC IN/OUT (synchronisation externe) (BNC)

Appuyez sur le bouton EXT SYNC pour utiliser le signal de synchronisation via ce connecteur.

Connecteur IN

Lorsque cet appareil fonctionne sur un signal de synchronisation externe, connectez le signal de référence d'un générateur de synchronisation à ce connecteur.

Remarque

Lors de la réception d'un signal vidéo avec scintillement, etc. l'image peut être perturbée. Nous vous recommandons d'utiliser le TBC (time base corrector, correcteur de base de temps).

Connecteur OUT

Sortie en boucle du connecteur IN. Connectez-le à l'entrée de synchronisation externe de l'appareil vidéo à synchroniser avec cet appareil.

Lorsque le câble est branché sur ce connecteur, la terminaison 75 ohms de l'entrée est automatiquement libérée et l'entrée de signal au connecteur IN est transmise par ce connecteur.

6 Connecteurs RGB/COMPONENT

Connecteurs d'entrée de signaux composant (Y/P_B/P_R) ou RVB analogiques et leurs connecteurs de sortie en boucle.

Appuyez sur le bouton RGB/COMPONENT pour commander le signal à travers ces connecteurs.

G/Y, B/P_B, R/P_R IN/OUT (BNC)

Il s'agit des connecteurs d'entrée/de sortie pour un signal de composant et un signal RVB analogique (Y/P_B/P_R). A moins d'entrer un signal de synchronisation externe, le moniteur est synchronisé avec le signal de synchronisation contenu dans le signal G/Y.

AUDIO IN/OUT (prise phono)

Lors de l'utilisation d'un signal composant ou d'un signal RVB analogique comme signal vidéo, utilisez ces prises pour l'entrée/la sortie d'un signal audio. Raccordez-les aux prises d'entrée/sortie audio d'un équipement tel qu'un magnétoscope.

7 Connecteur PARALLELE REMOTE (connecteur modulaire, 8 broches)

Constitue un interrupteur parallèle et commande le moniteur en externe.

Lorsque l'unité quitte l'usine, un couvercle de connecteur est fixé sur ce connecteur. Retirez-le avant d'utiliser le connecteur.

Pour la dépose du couvercle de connecteur, reportez-vous à la page 20.

Pour plus d'informations sur l'affectation des broches et la fonction attribuée en usine à chaque broche, voir page 30.



Attention

- N'entrez pas en contact en même temps avec ce connecteur et les patients.
Ceci pourrait générer une tension nocive pour les patients en cas de dysfonctionnement de l'appareil. Débranchez toujours le cordon d'alimentation avant de connecter ou de déconnecter les connecteurs.
- Par mesure de sécurité, ne raccordez pas le connecteur à du câblage de périphériques pouvant avoir une tension excessive.
Suivez les instructions d'utilisation pour ce port.

8 Connecteurs LINE

Connecteurs d'entrée de ligne pour des signaux audio et vidéo composite Y/C séparés et leurs connecteurs de sortie en boucle.

Appuyez sur le bouton LINE pour commander le signal à travers ces connecteurs.

Si vous entrez des signaux à la fois dans Y/C IN et VIDEO IN, le signal entré dans Y/C IN est sélectionné.

Y/C IN/OUT (mini DIN à 4 broches)

Il s'agit des connecteurs d'entrée/sortie pour un signal séparé Y/C. Raccordez-les aux connecteurs d'entrée/sortie séparés Y/C d'un équipement tel

qu'un magnétoscope, une caméra vidéo ou un autre moniteur.

Remarque

Le connecteur Y/C a une fonction de terminaison automatique 75 ohms lorsque l'appareil est sous tension.

Lorsque la terminaison 75 ohms est automatiquement libérée lorsque l'appareil est hors tension ou lorsqu'un câble est branché sur le connecteur Y/C OUT.

VIDEO IN/OUT (BNC)

Il s'agit des connecteurs d'entrée/sortie pour un signal vidéo composite. Raccordez-les aux connecteurs d'entrée/sortie vidéo composite d'un équipement tel qu'un magnétoscope, une caméra vidéo ou un autre moniteur.

AUDIO IN/OUT (prise phono)

Il s'agit des prises d'entrée/sortie pour un signal audio. Raccordez-les aux prises d'entrée/sortie audio d'un équipement tel qu'un magnétoscope.

9 Borne (équipotentielle/mise à la terre)

 borne (équipotentielle)

Se relie à la prise équipotentielle.

 borne (mise à la terre)

Se relie au câble de mise à la terre.

10 Prise AC IN

Branchez-y le cordon d'alimentation secteur fourni.



AVERTISSEMENT

Utilisation de cet appareil à des fins médicales

Les connecteurs de cet équipement ne sont pas isolés. Ne branchez aucun appareil qui ne soit pas conforme à la norme CEI 60601-1.

Lorsqu'un appareil de technologie informatique ou un appareil audiovisuel utilisant un courant alternatif est branché, la fuite de courant peut provoquer un choc électrique chez le patient ou l'opérateur.

Si l'utilisation de ce type d'appareil ne peut pas être évitée, isolez son alimentation en branchant un transformateur d'isolement ou en branchant un isolateur entre les câbles de connexion.

Après avoir mis en place ces mesures, vérifiez que le risque réduit est à présent conforme à la norme CEI 60601-1.

Raccordement du cordon d'alimentation secteur

- 1 Branchez le cordon d'alimentation secteur dans la prise AC IN sur le panneau arrière. Puis fixez le support de fiche secteur (fourni) sur le cordon d'alimentation secteur.

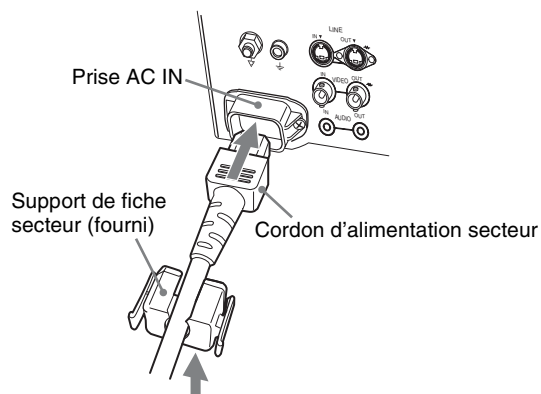

- 2 Engagez le support de fiche secteur sur le cordon jusqu'à ce qu'il se verrouille.

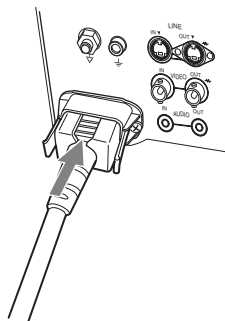

Pour débrancher le cordon d'alimentation secteur

Retirez le support de fiche secteur tout en appuyant sur les leviers de verrouillage.

Installation de l'adaptateur d'entrée

Avant d'installer l'adaptateur d'entrée, débranchez le cordon d'alimentation.

BKM-341HS

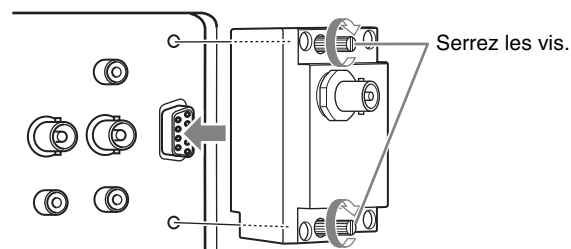

Remarque

Ne connectez aucun appareil à l'exception du BKM-341HS. Vous risquez d'endommager l'appareil ou l'équipement.

Dépose du couvercle de connecteur

A la sortie d'usine de l'unité, un couvercle de connecteur est fixé au connecteur PARALLEL REMOTE.

Pour utiliser ce connecteur, retirez le couvercle de connecteur comme indiqué ci-après.

Avant de retirer le couvercle de connecteur, débranchez le cordon d'alimentation.

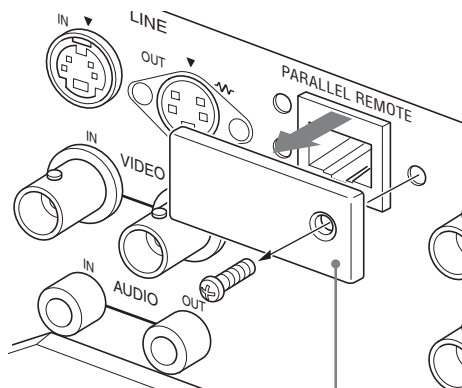

Couvercle de connecteur

- 1** Déposez la vis sur le couvercle de connecteur.
- 2** Retirez le couvercle de connecteur.

Conservez la vis et le couvercle afin de pouvoir les réutiliser en cas de besoin.

Sélection des réglages par défaut

Au moment de la première mise sous tension de l'appareil après l'achat, sélectionnez la zone géographique dans laquelle il sera utilisé.

Valeurs de réglage par défaut pour chaque zone

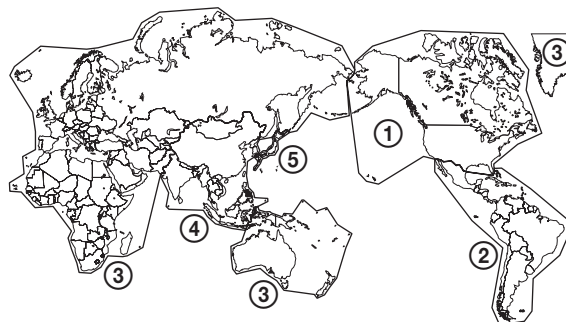

		TEMP COUL	NIVEAU COMPOSANT	REGLAGE NTSC	
① NORTH AMERICA		BAS	BETA7.5	7.5	
② LATIN AMERICA	ARGENTINA	BAS	SMPTE	0	
	PAL&PAL-N AREA	PARAGUAY	BAS	SMPTE	0
	URUGUAY	BAS	SMPTE	0	
NTSC&PAL-M AREA	OTHER AREA	BAS	BETA7.5	7.5	
③ AFRICA AUSTRALASIA EUROPE MIDDLE-EAST		BAS	SMPTE	0	
④ ASIA EXCEPT JAPAN	NTSC AREA	BAS	BETA7.5	7.5	
	PAL AREA	BAS	SMPTE	0	
⑤ JAPAN		HAUT	SMPTE	0	

② Si vous sélectionnez LATIN AMERICA :

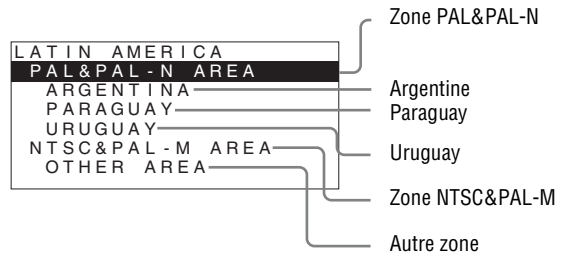
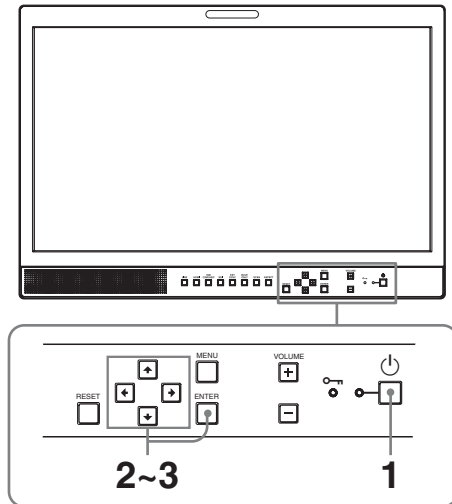

④ Si vous sélectionnez ASIA EXCEPT JAPAN :

Les clients qui utiliseront cet appareil dans la zone grisée de la carte ci-dessous doivent sélectionner NTSC AREA.

Les autres clients doivent sélectionner PAL AREA.

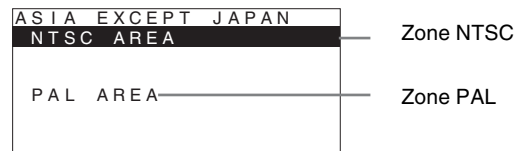
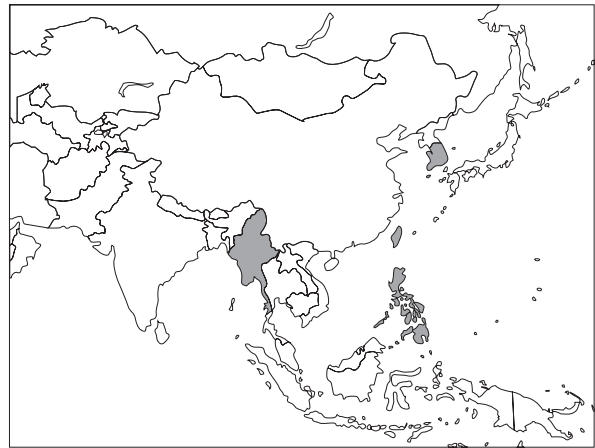

1 Appuyez sur l'interrupteur (veille).

L'appareil est maintenant sous tension et l'écran SELECT SETTING s'affiche.

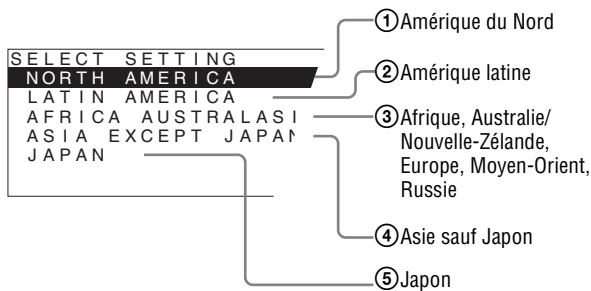

2 Appuyez sur le bouton ou pour sélectionner la zone d'utilisation prévue de l'appareil, puis sur ou sur le bouton ENTER.

Si vous sélectionnez ①, ③ ou ⑤

L'écran de confirmation apparaît. Confirmez la zone sélectionnée. Si le réglage est erroné, appuyez sur le bouton pour revenir à l'écran précédent.

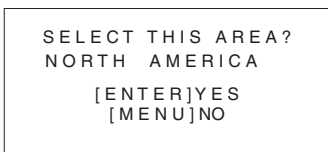

Si vous sélectionnez ② ou ④

L'un des écrans suivants apparaît. Appuyez sur le bouton ou pour limiter davantage la zone, puis sur ou sur le bouton ENTER.

L'écran de confirmation apparaît. Confirmez la zone sélectionnée. Si le réglage est erroné, appuyez sur le bouton pour revenir à l'écran précédent.

3 Appuyez sur le bouton ou pour limiter la zone davantage, puis sur ou sur le bouton ENTER.

L'écran SELECT SETTING disparaît et les réglages d'option de menu appropriés pour la zone sélectionnée sont appliqués.

Remarque

Si vous avez sélectionné la mauvaise zone, réglez les options suivantes à l'aide du menu.

- TEMP COUL (à la page 25)
- NIVEAU COMPOSANT (à la page 27)
- REGLAGE NTSC (à la page 27)

Voir « Valeurs de réglage par défaut pour chaque zone » (page 20) pour les valeurs de réglage.

Sélection de la langue de menu

Vous pouvez sélectionner l'une des huit langues (anglais, français, allemand, italien, espagnol, japonais, chinois, russe) pour afficher le menu et d'autres affichages à l'écran.

« ENGLISH (anglais) » est le réglage par défaut.

Les réglages actuels sont affichés à la place des marques

■ sur les illustrations de l'écran du menu.

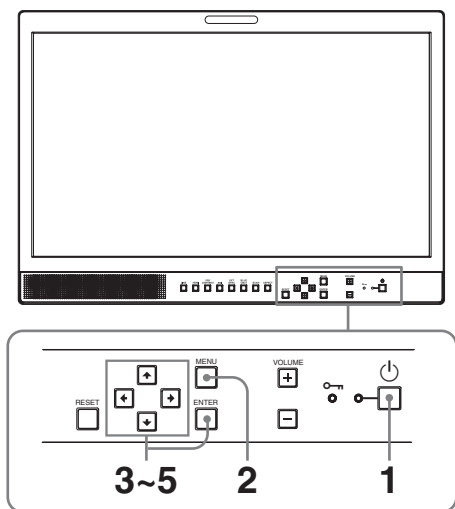

1 Appuyez sur l'interrupteur (veille) pour mettre l'appareil sous tension.

2 Appuyez sur le bouton MENU.

Le menu s'affiche.

Le menu actuellement sélectionné s'affiche en jaune.

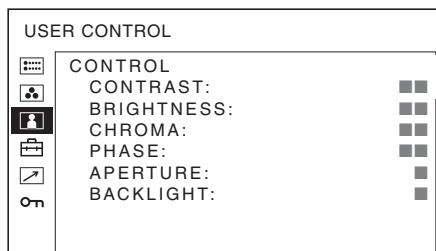

3 Appuyez sur le bouton ou pour sélectionner le menu SYSTEM SETTING, puis appuyez sur le bouton ou ENTER.

Les paramètres de réglage (icônes) dans le menu sélectionné apparaissent en jaune.

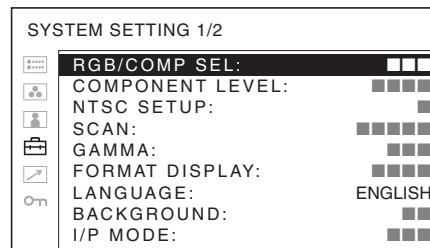

4 Appuyez sur le bouton ou pour sélectionner « LANGUAGE », puis sur ou sur le bouton ENTER.

L'option sélectionnée est affichée en jaune.

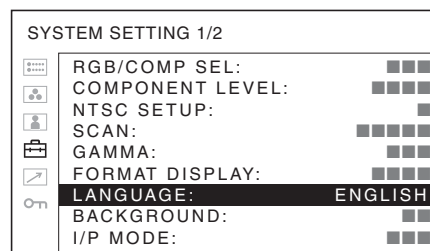

5 Appuyez sur le bouton ou pour sélectionner une langue, puis sur le bouton ENTER.

La langue du menu devient celle que vous avez sélectionnée.

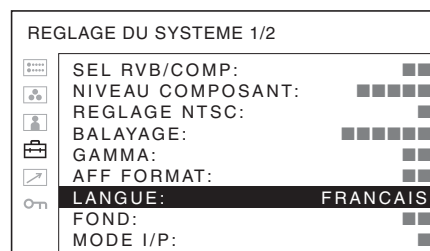

Pour fermer le menu

Appuyez sur le bouton MENU.

Le menu disparaît automatiquement si aucun bouton n'est actionné pendant une minute.

Utilisation du menu

L'appareil est équipé d'un menu sur écran pour effectuer divers réglages comme le contrôle d'image, le réglage des entrées, le changement des réglages, etc. Vous pouvez aussi changer la langue affichée dans le menu sur écran.

Pour changer la langue du menu, voir « Sélection de la langue de menu » à la page 22.

Les réglages actuels sont affichés à la place des marques ■ sur les illustrations de l'écran du menu.

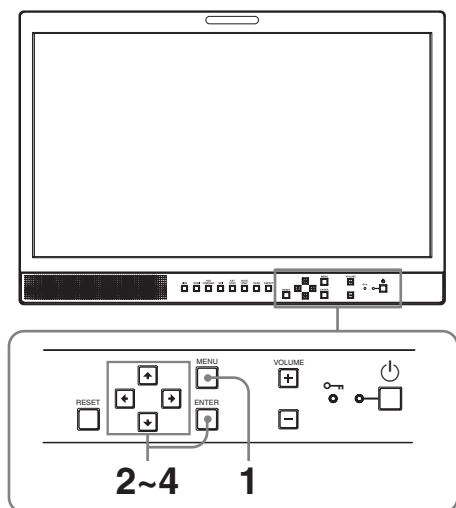

1 Appuyez sur le bouton MENU.

Le menu s'affiche.

Le menu actuellement sélectionné s'affiche en jaune.

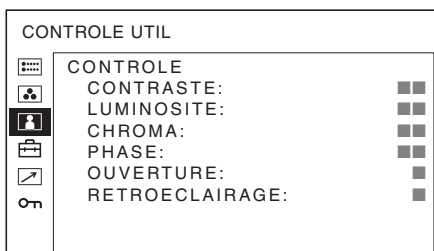

2 Appuyez sur le bouton ↑ ou ↓ pour sélectionner un menu, puis sur → ou sur le bouton ENTER.

L'icône de menu actuellement sélectionnée apparaît en jaune et les paramètres de réglage s'affichent.

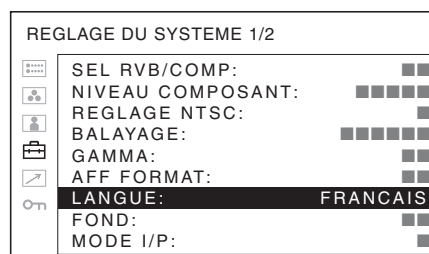

3 Appuyez sur le bouton ↑ ou ↓ pour sélectionner l'élément, puis sur → ou sur le bouton ENTER.

Le paramètre à modifier est identifié en jaune.

Remarque

Si le menu comprend plusieurs pages, appuyez sur le bouton ↑ ou ↓ pour accéder à la page voulue.

4 Procédez au réglage d'un élément.

Pour modifier le niveau de réglage :

Pour augmenter la valeur, appuyez sur le bouton ↑. Pour diminuer la valeur, appuyez sur le bouton ↓. Appuyez sur le bouton ENTER pour confirmer la valeur, puis rétablissez l'écran d'origine.

Pour modifier le réglage :

Appuyez sur le bouton ↑ ou ↓ pour changer le réglage. Appuyez sur le bouton ENTER pour confirmer le réglage.

Remarques

- Un élément affiché en noir n'est pas accessible. Vous pouvez accéder au paramètre s'il est affiché en blanc.
- Si la fonction d'invalidation de touche a été activée, tous les paramètres sont affichés en noir. Avant de modifier un paramètre, mettez d'abord la fonction d'invalidation de touche sur NON.

Pour plus d'informations sur la fonction d'invalidation de touche, voir « Menu INVALID DE TOUCHE » (page 28).

Pour fermer le menu

Appuyez sur le bouton MENU.

Le menu disparaît automatiquement si aucun bouton n'est actionné pendant une minute.

A propos de la mémoire des réglages

Les réglages sont automatiquement enregistrés dans la mémoire du moniteur.

Pour réinitialiser les paramètres modifiés

Pour rétablir la valeur précédente du paramètre, appuyez sur le bouton RESET pendant le réglage.

Réglage au moyen des menus

Options

Le menu sur écran de ce moniteur se compose des options suivantes.

STATUT (les paramètres indiquent les réglages actuels.)

Pour l'entrée vidéo

FORMAT
TEMP COUL
GAMMA
NIVEAU COMPOSANT
REGLAGE NTSC
SEL RVB/COMP
MD BALYG
ASPECT
Nom du modèle et numéro de série
OPTION

Pour l'entrée DVI

FORMAT
fH
fV
TEMP COUL
Nom du modèle et numéro de série
OPTION

TEMP/BAL COULEUR

TEMP COUL
REGLAGE MANUEL

CONTROLE UTIL

CONTROLE

REGLAGE DU SYSTEME

SEL RVB/COMP
NIVEAU COMPOSANT
REGLAGE NTSC
BALAYAGE
GAMMA
AFF FORMAT
LANGUE
FOND
MODE I/P
AFFICHAGE DE PIXELS SD

TELECOMMANDE

TELECOMDE PARALL

- 1BRCH
- 2BRCH
- 3BRCH
- 4BRCH
- 6BRCH
- 7BRCH
- 8BRCH

INVALID DE TOUCHE

INVAL.TOUCHE

Ajustement et modification des réglages

Menu STATUT

Le menu STATUT sert à afficher l'état actuel de l'unité.
Les options suivantes sont affichées :

Pour l'entrée vidéo

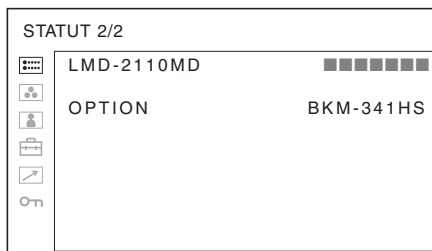
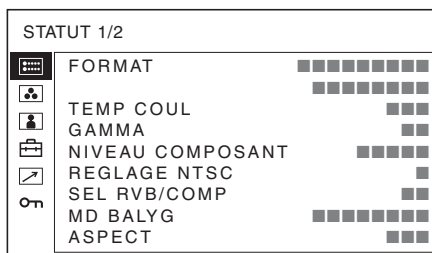

- Format de signal
- Température couleur
- Gamma
- Niveau composant
- Réglage NTSC
- Sélection de RVB/composant
- Mode balayage
- Aspect
- Nom du modèle et numéro de série
- Option

Pour l'entrée DVI

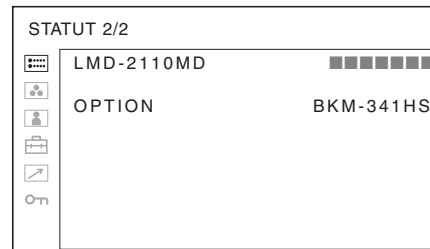
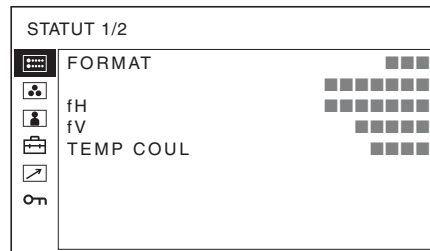

- Format de signal
- fH
- fV
- Température couleur
- Nom du modèle et numéro de série
- Option

Menu TEMP/BAL COULEUR

Le menu TEMP/BAL COULEUR sert à ajuster la balance des blancs de l'image.

Vous devez utiliser l'instrument de mesure pour régler la balance des blancs.

Instrument recommandé : Konica Minolta color analyzer CA-210

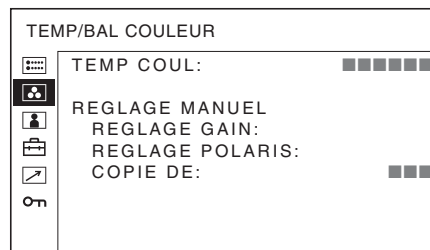

Sous-menu	Réglage
TEMP COUL	Sélectionnez la couleur des températures (HAUT, BAS, UTILISAT et BAS2).

Sous-menu	Réglage
REGLAGE MANUEL	<p>Si vous choisissez le réglage UTILISAT de TEMP COUL, le paramètre devient blanc (contre noir précédemment) et vous pouvez régler la température des couleurs.</p> <ul style="list-style-type: none"> • REGLAGE GAIN : Ajuste la balance des couleurs (GAIN). • REGLAGE POLARIS. : Ajuste la balance des couleurs (POLARISATION). • COPIE DE : Si vous sélectionnez HAUT, BAS ou BAS2, les données de balance des blancs pour la température des couleurs sélectionnée sont copiées dans le réglage UTILISAT.

Menu CONTROLE UTIL

Le menu CONTROLE UTIL permet de régler l'image. Les éléments qui ne peuvent pas être réglés selon le signal d'entrée sont affichés en noir.

Pour tous détails sur le signal d'entrée et les paramètres réglables, voir page 16.

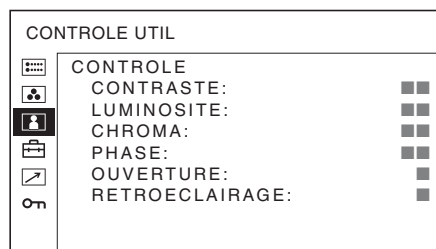

Sous-menu	Réglage
CONTROLE	<p>Vous pouvez régler l'image.</p> <ul style="list-style-type: none"> • CONTRASTE : Ajuste le contraste de l'image. • LUMINOSITE : Ajuste la luminosité de l'image. • CHROMA : Ajuste l'intensité des couleurs. Plus la valeur de réglage est élevée, plus l'intensité des couleurs est importante. Plus la valeur de réglage est basse, plus l'intensité des couleurs est faible. • PHASE : Ajuste la tonalité des couleurs. Plus la valeur de réglage est élevée, plus l'image est verdâtre. Plus la valeur de réglage est basse, plus l'image est violacée. • OUVERTURE : Ajuste la netteté de l'image. Plus la valeur de réglage est élevée, plus l'image est nette. Plus la valeur de réglage est basse, plus l'image est floue. • RETROECLAIRAGE : Ajuste le rétroéclairage. Lorsqu'on change ce réglage, la luminosité du rétroéclairage change aussi.

Menu REGLAGE DU SYSTEME

Le menu REGLAGE DU SYSTEME permet de régler le système. Vous pouvez par exemple changer la langue d'affichage. Les éléments qui ne peuvent pas être réglés selon le signal d'entrée sont affichés en noir.

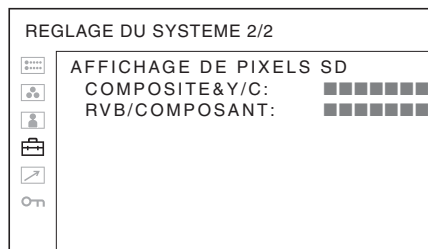
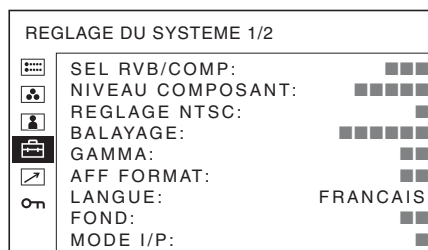

Sous-menu	Réglage
SEL RVB/COMP	Lorsqu'un signal entré via le connecteur RGB/COMPONENT est commandé, en fonction du signal entré, sélectionnez RVB ou COMP (composant).
NIVEAU COMPOSANT	Sélectionnez le niveau composant parmi trois modes. <ul style="list-style-type: none"> • SMPTE : pour signal 100/0/100/0 • BETA7.5 : pour signal 100/7,5/75/7,5 • BETA0 : pour signal 100/0/75/0
REGLAGE NTSC	Sélectionnez le niveau de réglage NTSC parmi deux modes. Le niveau de configuration 7,5 est principalement utilisé en Amérique du Nord. Le niveau de configuration 0 est principalement utilisé au Japon.
BALAYAGE	Vous permet de régler le format de balayage de l'image. Choisissez entre NON et PLEIN. Le format d'affichage change en fonction du mode sélectionné. (Voir "Image du mode balayage" à la page 28.) <ul style="list-style-type: none"> • NON : Permute entre surbalayage et balayage normal. • PLEIN : Permute sur surbalayage, balayage normal ou plein écran.
GAMMA	Sélectionnez le mode gamma approprié. Vous pouvez choisir parmi cinq réglages. Lorsque « 3 » est sélectionné, le réglage est approximativement le même que le mode gamma de l'écran à tube cathodique (2,2).
AFF FORMAT	Sélectionnez le mode d'affichage du format de signal. <ul style="list-style-type: none"> • AUTO : Le format est affiché pendant environ 10 secondes lorsque l'entrée du signal commence. • OUI : Le format est toujours affiché. • NON : L'affichage est masqué.
LANGUE	Sélectionne la langue du menu ou du message.
FOND	Règle la luminosité des barres noires qui apparaissent sur les côtés de l'écran. <ul style="list-style-type: none"> • NON : Affiche une barre plus sombre (noire). • OUI : Affiche une barre plus claire (grise).

Sous-menu	Réglage
MODE I/P (retard d'image minimum)	Sélectionnez le niveau de réglage minimum pour le retard de traitement de l'image à l'entrée du signal. <ul style="list-style-type: none"> • INTER-TRAME : Réalise une interpolation selon le mouvement des images entre les trames. Le traitement de l'image est plus long qu'avec « DOUBL LINEAIR ». « INTER-TRAME » est le réglage usine. • DOUBL LINEAIR : Le délai de traitement est plus court. Réalise une interpolation en répétant chaque ligne dans la séquence de réception de données indépendamment de la trame. Comme ce mode affiche le scintillement alterné des lignes, il est possible de vérifier le scintillement alterné des lignes du travail télép, etc.
AFFICHAGE DE PIXELS SD	Sélectionne la taille d'image SD (pixels) en fonction du format du signal d'entrée. <ul style="list-style-type: none"> • COMPOSITE&Y/C : Activez pour surveiller l'entrée du signal provenant du connecteur LINE (connecteur VIDEO IN ou Y/C IN). • RVB/COMPOSANT : Activez pour surveiller l'entrée du signal provenant du connecteur RGB/COMPONENT. <p>En cas d'entrée de signaux d'image au format 720 x 576 (50i) (ou 720 x 487 (60i)) Sélectionnez 720 x 576 (ou 720 x 487). Il s'agit du paramètre par défaut. Lorsque 702 x 576 (ou 712 x 483) est sélectionné, tous les côtés de l'image sont rognés de plusieurs pixels.</p> <p>En cas d'entrée de signaux d'image au format 702 x 576 (50i) (ou 712 x 483 (60i)) ou équivalent Sélectionnez 702 x 576 (ou 712 x 483). Lorsque 720 x 576 (ou 720 x 487) est sélectionné, un bord noir (de plusieurs pixels de large) apparaît autour de l'image d'entrée.</p>

Image du mode balayage

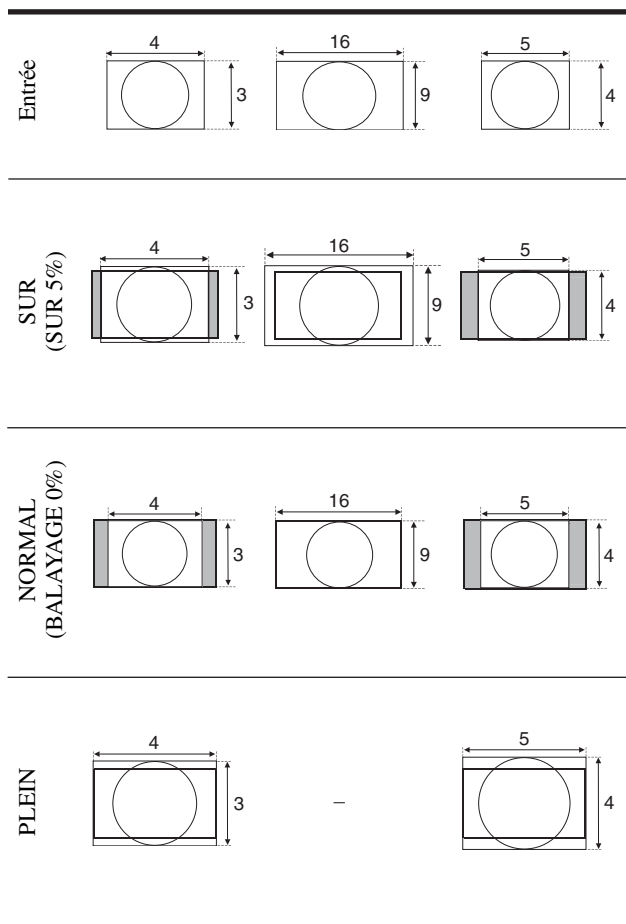

- 5:4
- NORMAL
- SUR
- SIGNAL V
- SYNCHRO EXT.
- BLEU SEUL
- PLEIN
- SDI

Si vous utilisez la fonction PARALLEL REMOTE, vous devez connecter des câbles.

Pour plus de détails, voir page 30.

Menu INVALID DE TOUCHE



Vous pouvez verrouiller les réglages pour qu'ils ne puissent pas être modifiés par un utilisateur non autorisé.

Sélectionnez OUI ou NON.

Si vous choisissez OUI, tous les éléments sont affichés en noir pour indiquer qu'ils sont verrouillés.

Menu TELECOMMANDE

Sélectionnez les broches du connecteur PARALLEL REMOTE dont vous voulez changer la fonction.

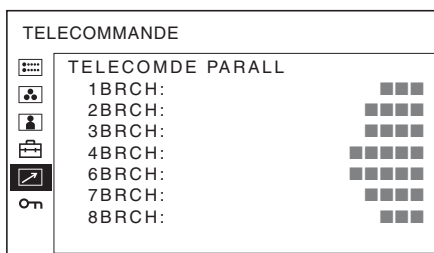

Vous pouvez affecter diverses fonctions aux broches 1 à 4 et 6 à 8. La liste suivante contient les fonctions attribuables aux broches.

TELECOMMANDE

- --- (« --- » : aucune fonction n'est attribuée.)
- LINE
- HDMI
- RVB/COMP
- 16:9
- 4:3

Dépannage

Cette section peut vous aider à déterminer la cause d'un problème et, par conséquent, vous éviter d'appeler l'assistance technique.

- **L'affichage est vert ou violet** → Sélectionnez l'entrée correcte à l'aide du réglage SEL RVB/COMP dans le menu REGLAGE DU SYSTEME (page 26).
- **L'appareil ne peut pas être utilisé** → La fonction de protection de touche est active. Réglez le paramètre INVAL. TOUCHE sur NON dans le menu INVALID DE TOUCHE.

Spécifications

Performances de l'image

Ecran LCD	Matrice active TFT a-Si
Taille de l'image	Type 21,5 477 × 268, 547 mm (L/H, Diagonal) (18 ⁷ / ₈ × 10 ⁵ / ₈ , 21 ⁵ / ₈ pouces)
Résolution	1920 × 1080 pixels
Angle de vue (spécifications du panneau LCD)	(haut/bas/gauche/droite, contraste > 10:1) 80°/80°/85°/85° (type)
Balayage	Normal 0% Surbalayage 5%
Aspect	16:9
Affichage couleur	16 770 000

Connecteurs d'entrée/de sortie

Entrée

Connecteurs d'entrée LINE

Entrée Y/C mini-DIN à 4 broches (1)

Entrée VIDEO

Type BNC (1), 1 Vp-p ±3 dB,
synchronisation négative

Entrée AUDIO

Prise phono (1), -5 dBu 47 kilohms ou
supérieure

Connecteurs d'entrée RGB/COMPONENT

Type BNC (3)

Entrée RVB

0,7 Vp-p ±3 dB, (Synchronisation sur
le vert, 0,3 Vp-p synchronisation
négative.)

Entrée composant

0,7 Vcc ± 3 dB (signal de barres de
couleur standard chrominance 75%)

Entrée AUDIO

Prise phono (1), -5 dBu 47 kilohms ou
supérieure

Connecteur OPTION IN

D-sub à 9 broches (1), femelle

Connecteur OPTION AUDIO IN

Prise phono (1), -5 dBu 47 kilohms ou
supérieure

Connecteur d'entrée synchronisée externe

Type BNC (1), 0,3 Vp-p à 4,0 Vp-p ±
bipolarité ternaire ou polarité
binaire négative

Connecteur HDMI IN

HDMI (1)

Connecteur d'entrée PARALLEL REMOTE

Parallel remote

Connecteur modulaire à 8 broches (1)

Sortie

Connecteurs de sortie LINE

Sortie Y/C mini-DIN à 4 broches (1), en boucle, avec fonction de terminaison automatique 75 ohms

Sortie VIDEO

Type BNC (1), en boucle, avec fonction de terminaison automatique 75 ohms

Sortie AUDIO

Prise phono (1), en boucle

Connecteurs de sortie RGB/COMPONENT

Sortie RVB/Composant

Type BNC (3), en boucle, avec fonction de terminaison automatique 75 ohms

Sortie AUDIO

Prise phono (1), en boucle

Connecteur de sortie synchronisée externe

Type BNC (1), en boucle, avec fonction de terminaison automatique 75 ohms

Sortie haut-parleur intégrée

0,5 W (mono)

Informations générales

Alimentation 100 V - 240 V CA, 50/60 Hz

Consommation électrique

Maximum : environ 69 W

Courant d'entrée

1,3 A à 0,6 A

Conditions d'utilisation

Température

0 °C à 35 °C (32 °F à 95 °F)

Température recommandée

20 °C à 30 °C (68 °F à 86 °F)

Humidité 30% à 85% (sans condensation)

Pression 700 hPa à 1060 hPa

Conditions de stockage et de transport

Température

-20 °C à +60 °C (-4 °F à +140 °F)

Humidité 0% à 90%

Pression 700 hPa à 1060 hPa

Accessoires fournis

Cordon d'alimentation secteur (1)

Support de fiche secteur (2)

Avant d'utiliser cet appareil (1)

CD-ROM (y compris les Instructions d'utilisation) (1)

Liste de coordonnées pour la maintenance (1)

Information for Customers in Europe (Informations pour les clients en Europe) (1)

Accessoires en option

Adaptateur d'entrée HD/SD-SDI
BKM-341HS

Spécifications médicales

Protection contre les décharges électriques :

Classe I

Protection contre la pénétration néfaste d'eau :

Ordinaire

Degré de sécurité en présence d'un mélange d'anesthésiants inflammables avec de l'air, de l'oxygène ou de l'oxyde nitreux :

Ne convient pas à une utilisation en présence d'un mélange d'anesthésiants inflammables avec de l'air, de l'oxygène ou de l'oxyde nitreux

Mode de fonctionnement :

Continu

La conception et les spécifications sont sujettes à modification sans préavis.

Remarque

Vérifiez toujours que l'appareil fonctionne correctement avant l'utilisation. **Sony n'assumera pas de responsabilité pour les dommages de quelque sorte qu'ils soient, incluant mais ne se limitant pas à la compensation ou au remboursement, à cause de la perte de profits actuels ou futurs suite à la défaillance de cet appareil, que ce soit pendant la période de garantie ou après son expiration, ou pour toute autre raison quelle qu'elle soit.**

Affectation des broches

Connecteur PARALLEL REMOTE

Connecteur modulaire (8 broches)

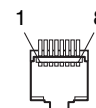

Numéro de broche	Fonctions
1	Désigne le signal d'entrée LINE
2	Désigne le signal d'entrée HDMI
3	Désigne le signal d'entrée RGB/COMPONENT
4	16:9
5	GND
6	4:3
7	Sélection NORMAL
8	Sélection SUR

Pour plus d'informations sur les attributions des fonctions, voir le menu TELECOMMANDE (page 28).

Câblage requis pour utiliser la télécommande

Raccordez à la masse la fonction que vous voulez utiliser avec une télécommande (broche 5).

Formats de signal vidéo

L'appareil prend en charge les formats de signaux suivants.

Système	Total lignes	Lignes actives	Cadence	Format de balayage	Rapport d'aspect	Norme de signal
575/50I (PAL)	625	575	25	Entrelacement 2:1	16:9/4:3	EBU N10 (PAL: ITU-R BT.624)
480/60I (NTSC) *1	525	483	30	Entrelacement 2:1	16:9/4:3	SMPTE 253M (NTSC: SMPTE-170M)
576/50P	625	576	50	Progressif	16:9/4:3	ITU-R BT.1358
480/60P	525	483	60	Progressif	16:9/4:3	SMPTE-293M
1080/24P *1	1125	1080	24	Progressif	16:9	SMPTE-274M
1080/25P	1125	1080	25	Progressif	16:9	SMPTE-274M
1080/30P *1	1125	1080	30	Progressif	16:9	SMPTE-274M
1080/50I	1125	1080	25	Entrelacement 2:1	16:9	SMPTE-274M
1080/60I *1	1125	1080	30	Entrelacement 2:1	16:9	SMPTE 274M/BTA S-001B
720/50P	750	720	50	Progressif	16:9	SMPTE-296M
720/60P *1	750	720	60	Progressif	16:9	SMPTE-296M

*1 Prend également en charge la cadence 1/1,001.

Signaux d'entrée DVI applicables

Lorsqu'un signal PC est reçu par le connecteur HDMI IN via un câble de conversion DVI

Résolution	Horloge de points (MHz)	fH (kHz)	fV (Hz)
720 × 400 70Hz	28,322	31,469	70,087
800 × 600 56Hz	36,000	35,156	56,250
800 × 600 60Hz	40,000	37,879	60,317
1024 × 768 60Hz	65,000	48,363	60,004
1280 × 1024 60Hz	108,000	63,981	60,020
1920 × 1080 50Hz	141,375	55,572	49,975
1920 × 1080 50Hz	148,500	56,250	50,000
1920 × 1080 60Hz	148,352	67,432	59,940
1920 × 1080 60Hz	138,625	66,647	59,988
1920 × 1080 60Hz	148,500	67,500	60,000

Remarque

Les côtés de l'image affichée risquent d'être invisibles selon le signal d'entrée.

Si un adaptateur d'entrée en option est connecté, l'appareil prend en charge les formats de signal suivants.

Si BKM-341HS est connecté

Entrée	
Système	Norme de signal
575/50I	SMPTE 259M
480/60I ^{*1}	SMPTE 259M
1080/24PsF ^{*1}	SMPTE 292M
1080/25PsF	SMPTE 292M
1080/24P ^{*1}	SMPTE 292M
1080/25P	SMPTE 292M
1080/30P ^{*1}	SMPTE 292M
1080/50I	SMPTE 292M
1080/60I ^{*1}	SMPTE 292M
720/50P	SMPTE 292M
720/60P ^{*1}	SMPTE 292M

*1 La cadence est aussi compatible avec 1/1,001.

Dimensions

Avant

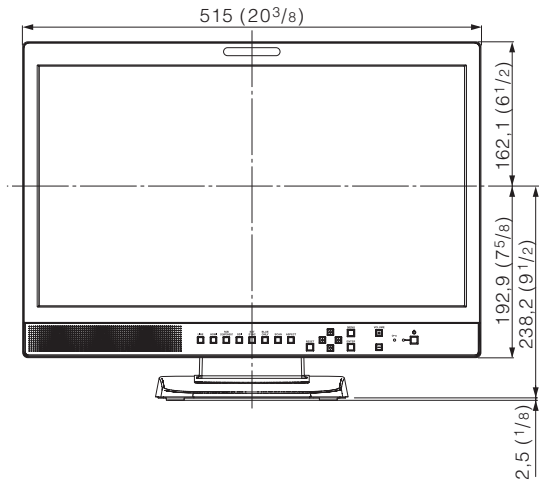

Arrière

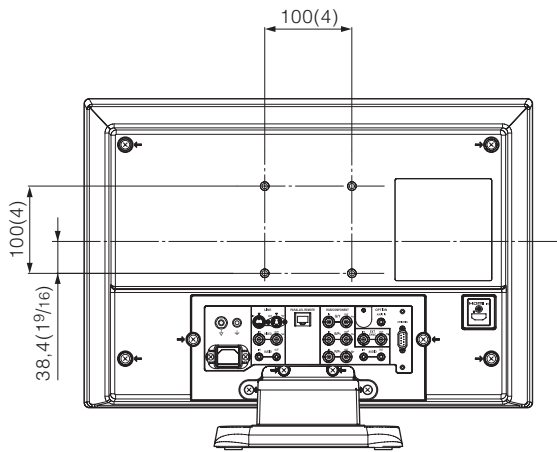

Côté

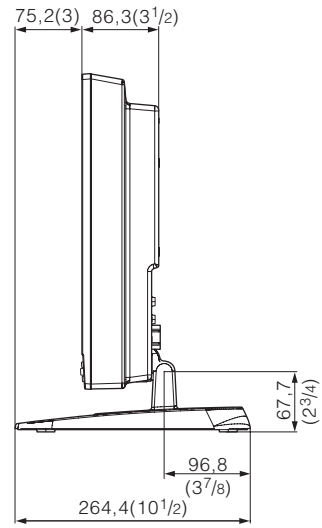

Dessous

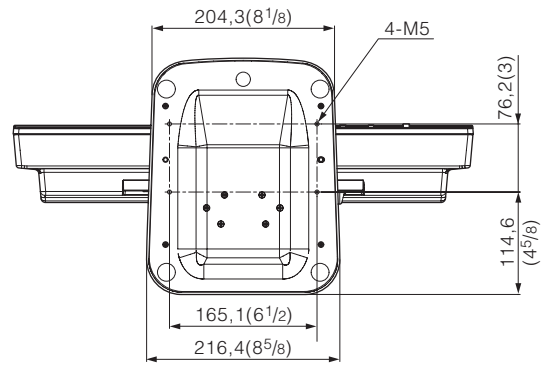

Unité : mm (pouces)

Poids

Environ 8,6 kg (18 lb 15 oz)

Licences

Logiciel sous licence GNU GPL

Ce produit comprend le logiciel FreeRTOS V8.0.1 avec les termes de modified GNU General Public License (GPL).

Pour les détails sur la licence, reportez-vous à « Software License Information » sur le CD-ROM.

Les conditions GPL informent l'utilisateur sur ses droits pour se procurer, modifier et redistribuer le code source du logiciel.

Pour plus de détails sur le code source, contactez votre représentant Sony local. Cependant, Sony ne répondra pas aux questions concernant les données dans le code source.



Sony Europe B.V.
Da Vincilaan 7-D1,
1930 Zaventem, Belgium

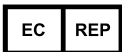

Sony Belgium, bijkantoor van
Sony Europe B.V.
Da Vincilaan 7-D1, 1930 Zaventem,
Belgium



Sony Corporation
1-7-1 Konan Minato-ku Tokyo,
108-0075 Japan